

AVVOLGIBILE IN PVC RINFORZATO

## SOLE 6 ANTIGRANDINE

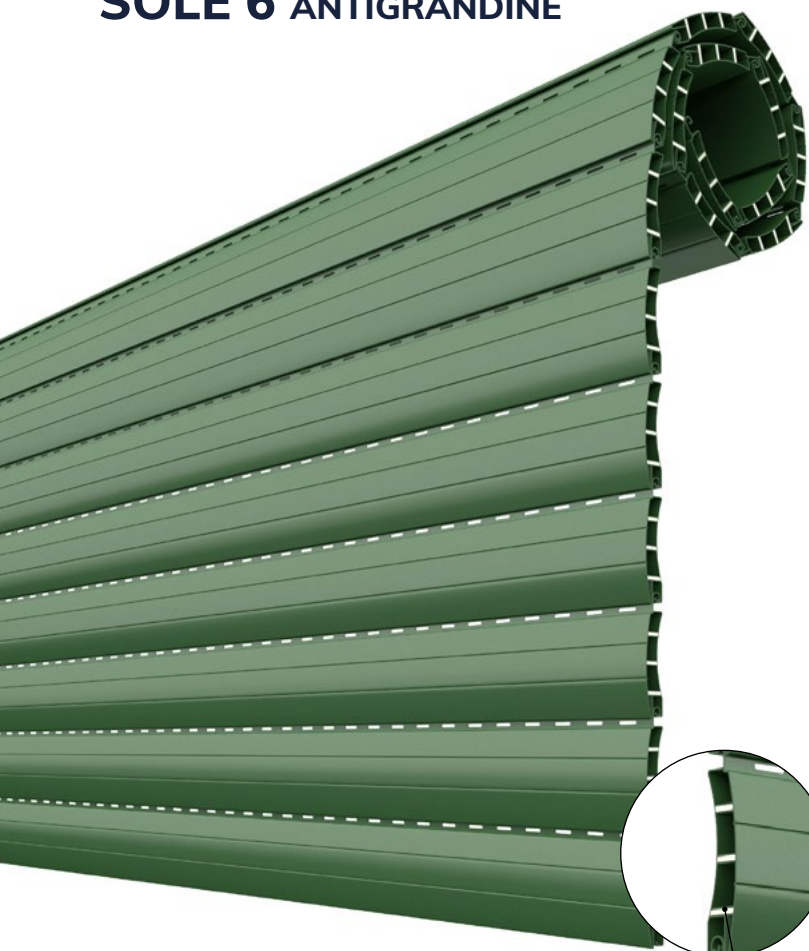

L'avvolgibile in PVC rinforzato SOLE 6 (peso specifico standard di circa kg 6,000/mq) è realizzato con stecche auto-aggiacianti (a doppia parete, con intersezioni di irrigidimento interni e rinforzi in resina) che misurano 13 mm di base e 55 mm di altezza. Il profilo è dotato di fermo laterale "antisfilamento" che serve a bloccare le stecche.

### CARATTERISTICHE TECNICHE

DIMENSIONE PROFILO	13 x 55 mm
PESO PER mq	c.ca 6,0 Kg
BARRE PER 1 mt DI ALTEZZA	18
LARGHEZZA MASSIMA	2100 mm



PVC RINFORZATO

### BLOCCAGGIO STECCA



FERMASTECCA  
DOPPIO



TERMINALE  
IN PVC SUPER E GOMMA

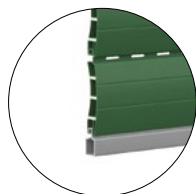

TERMINALE  
IN FERRO

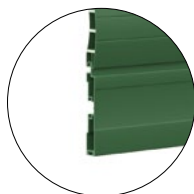

TERMINALE  
IN ALLUMINIO 14 X 55

In caso di forte esposizione al sole, durante il periodo più caldo della giornata, la tapparella potrebbe flettere anche 2-3 cm in funzione della larghezza e, successivamente, ritornare alla forma iniziale quando le temperature si abbassano.

- Si consiglia l'applicazione del terminale in alluminio se vi è uno spazio ridotto tra l'avvolgibile e la veletta.
- La resina contribuisce ad evitare la deformazione delle stecche (nelle tolleranze) in orizzontale. Nel caso in cui l'avvolgibile resta ermeticamente chiuso, in situazioni di alte temperature, il peso della tapparella può provocare l'inarcamento della parte inferiore della stessa.

\*minimo di fatturazione per gli avvolgibili solo telo: 1,50 mq  
Mazzetta colori pag. 166

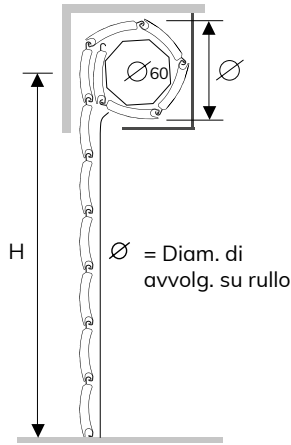

Su rullo  $\varnothing$  60 mm

H telo -> diametro

- 1000 -> 150
- 1200 -> 165
- 1300 -> 170
- 1400 -> 170
- 1500 -> 175
- 1600 -> 180
- 1700 -> 185
- 1800 -> 190
- 1900 -> 190
- 2000 -> 200
- 2200 -> 215
- 2400 -> 220
- 2600 -> 235
- 2800 -> 240
- 3000 -> 250
- 3300 -> 250

misure in mm

PROFILO

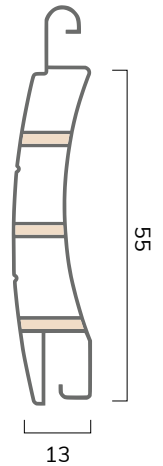

GUIDE COMPATIBILI

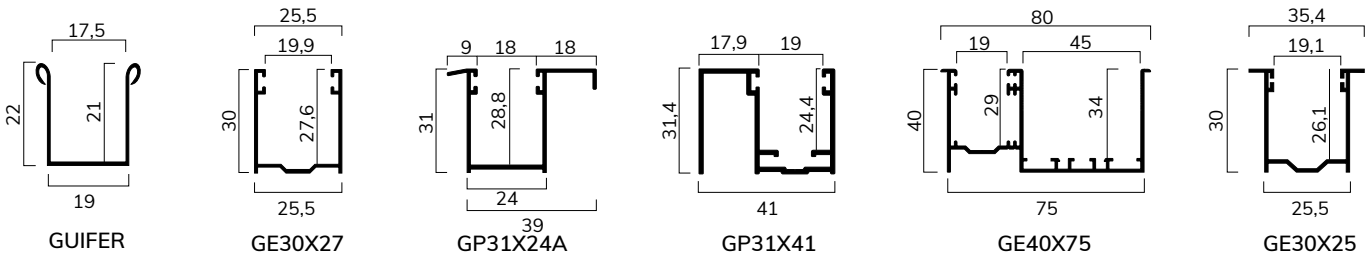

GUIDE COMPATIBILI PER SOSTITUZIONE

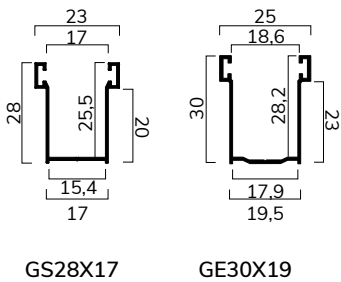

GUIDE PER CASSONETTI IN ALLUMINIO

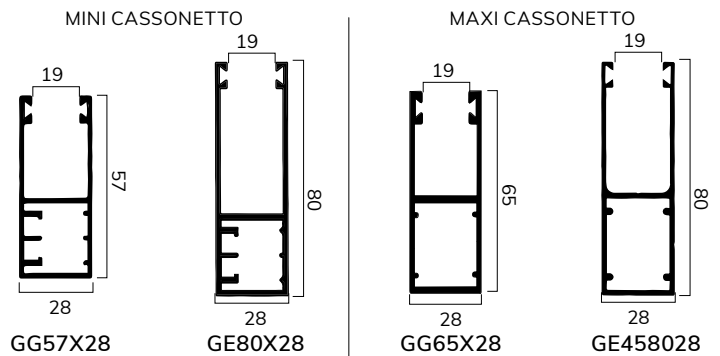

TERMINALI COMPATIBILI

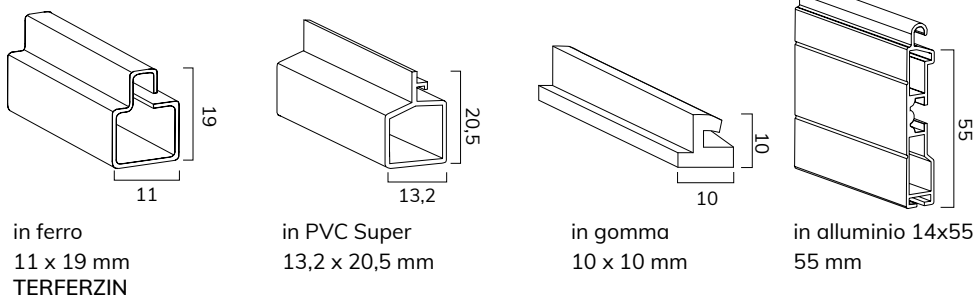

CATENACCIOLI

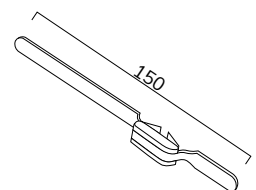

- catenacciolo per terminale
- CA42AC 15cm
- CA42AC50 50cm
- CA42AC100 100cm

Le misure indicate possono avere delle lievi variazioni dovute ai normali processi produttivi.

# COLORI AVVOLGIBILI TAPPARELLE IN PVC



C01 BIANCO



C24 AVORIO 1013



C13 AVORIO 01



C14 AVORIO 217



C25 AVORIO 711



C26 AVORIO 701



C45 GIALLO OCRA



C19 GRIGIO 35



C03 GRIGIO 06



C18 GRIGIO SCURO



C23 GRIGIO SCURO 704



C50 GRIGIO 562



C05 VERDE 110



C10 VERDE OLIVA



C12 VERDE PISELLO



C31 VERDE 6005



C17 VERDE BOTTIGLIA



C36 VERDE 65



C44 VERDE ACQUA



C09 ACQUA MARINA

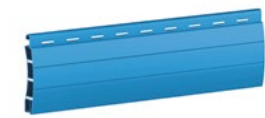

C07 CELESTE



C08 BLEU

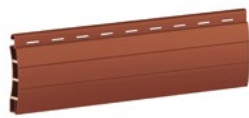

C11 ROSSO MATTONE



C16 ROSSO VIVO



C15 BRUNO 11



C73 BEIGE CHIARO



C29 MARRONE 25



C76 MARRONE 8017



C20 TESTA DI MORO



C33 LEGNO F412



C02 LEGNO CHIARO



C06 LEGNO SCURO



C60 MOGANO K7



C61 NOCE K21



C63 FRASSINO K51



C62 DOUGLAS K70



C71 LEGNO K1



C75 LEGNO K10



C35 LEGNO K99



C34 LEGNO 09



CA2 PORPORA

È stata riportata la migliore rappresentazione possibile dei colori nella nostra collezione. Differenze tra questi colori ed i colori del campionario non sono contestabili.

# TAPPARELLE IN PVC: GUIDA RILEVAMENTO MISURE

## ALTEZZA TAPPARELLA

ALTEZZA FINITA TAPPARELLA = ALTEZZA VANO FINESTRA + 15 cm

Misurare l'altezza del vano finestra dal cassonetto alla soglia ed aggiungere 15 cm, necessari all'avvolgimento all'interno del cassonetto.



## LARGHEZZA TAPPARELLA

LARGHEZZA FINITA TAPPARELLA = MISURA FONDO GUIDE - 8 mm

LARGHEZZA FINITA TAPPARELLA = MISURA LUCE + PROFONDITÀ GUIDE (x2) - 8 mm

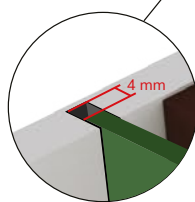

-Misurare la larghezza in posizione di metà altezza

-Utilizzare un metro per l'edilizia

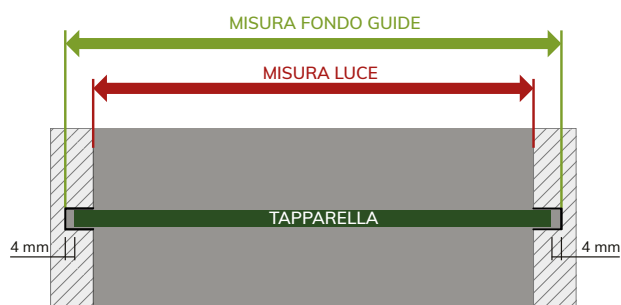

Misurare dall'interno della guida sinistra, fino all'interno della guida destra, e sottrarre 8 mm (4mm+4mm) necessari per avere un'agevole scorrimento della tapparella.

# TAPPARELLE IN PVC:

## INFORMAZIONI PER UN CORRETTO UTILIZZO AI FINI DELLA GARANZIA

I diametri di avvolgimento riportati nel catalogo e nella cartella colori sono indicativi.

Nel caso in cui gli spazi a disposizione all'interno del cassonetto si avvicinino ai valori indicati, è vivamente consigliata una prova dal vero.

Per un corretto funzionamento degli avvolgibili consigliamo:  
- con modelli di spessore 13/14 mm l'utilizzo di guide 40x25,5x40 per larghezze superiori a 2,0 mtl

Verificare il "massimo impiego" consigliato per ogni avvolgibile. La richiesta di teli con larghezze superiori a quelle indicate per ogni modello esonera l'azienda da ogni tipo di responsabilità per deformazioni o altro.

Per gli avvolgibili di peso superiore a 20 kg, consigliamo l'utilizzo del riduttore o del motoriduttore per facilitarne il sollevamento.

Evitare l'installazione di telai a sporgere con avvolgibili di colore scuro e di grandi dimensioni.

Per la perfetta discesa del telo nelle guide, verificare che le staffe porta rullo siano state posizionate correttamente.

Per avvolgibili con larghezza inferiore a 1,0 mtl si consiglia

l'inserimento di n° 2 rinforzi nel terminale per facilitarne la discesa; verranno forniti solo su richiesta e addebitati a parte.

Utilizzare sempre il rullino di rinvio.

Gli avvolgibili in PVC, sono tassativamente sconsigliati per grandi dimensioni e per colori scuri.  
Vedi condizioni di utilizzo nella pag. successiva.

Sono consigliati i terminali in alluminio per gli avvolgibili in PVC (forniti solo su richiesta e addebitati a parte) perchè:

- aumentano la resistenza alle intrusioni
- diminuiscono la possibilità di deformazione nei colori scuri.

A causa della particolarità del materiale lavorato, eventuali modifiche dei pesi e dei colori non potranno dare luogo a contestazione alcuna.

A causa della particolare lavorazione, la venatura dei colori finto legno può essere soggetta a variazioni da una produzione all'altra.

Non si garantisce la corrispondenza dei colori fra terminali e avvolgibili, trattandosi di due diverse tipologie di lavorazione; eventuali contestazioni non saranno accettate.

Per garanzie, condizioni di utilizzo e stivaggio, leggere attentamente la pagina successiva.

# TAPPARELLE IN PVC:

## CONDIZIONI DI UTILIZZO E STIVAGGIO

Preghiamo la gentile Clientela di prestare la massima attenzione alle indicazioni sotto riportate, al fine di evitare le problematiche più frequenti riscontrate in anni di esperienza produttiva, dovute al mancato rispetto di norme d'uso e stivaggio.

Il PVC può raggiungere facilmente, durante l'esposizione al sole o in ambienti non ventilati, una temperatura critica che compromette la stabilità del manufatto.

Il grado vicat (temperatura di rammollimento) previsto dalla normativa UNI per il PVC è di 80°, facilmente raggiungibile se non si osservano tassativamente le seguenti indicazioni.

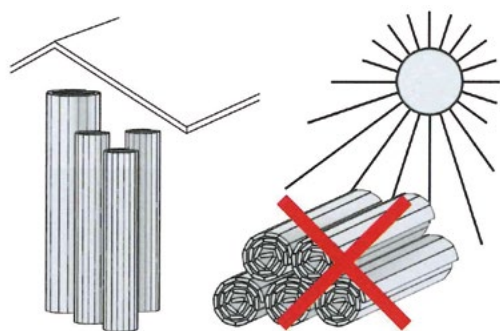

### STIVAGGIO

1. Posizionare sempre i teli verticalmente ed in locali coperti ed areati.
2. Evitare l'esposizione al sole dei teli, specie se ancora imballati con film estensibile o pluriball.
3. Evitare l'accatastamento dei teli in posizione orizzontale o obliqua.
4. Evitare lo stazionamento dei bancali al sole; aprire subito il bancale e procedere come al punto 1.
5. Evitare lo stivaggio in box di lamiera e in locali con vetrate riflettenti.

### UTILIZZO

1. A casa non ancora abitata, ma con avvolgibili installate, lasciare il telo arrotolato all'interno del cassonetto. Nel caso ciò non fosse possibile fare riferimento ai punti 3 e 4.
2. Durante le vacanze o periodi di assenza prolungata, **NON CHIUDERE** ermeticamente le tapparelle, ma lasciare i **FORI DI AERAZIONE APERTI** per permettere il riciclo dell'aria ed evitare deformazioni dovute al surriscaldamento.
3. Tenere le stecche e la finestra leggermente aperte per agevolare l'aerazione e quindi abbassare la temperatura fra avvolgibile e serramento.
4. Assicurarsi che il telo rimanga sollevato di almeno 1 cm dalla banchina, per evitare che il peso dell'avvolgibile, agendo sulla parte terminale (ultime 5/6 stecche) ne provochi la deformazione.
5. Evitare possibilmente l'installazione dei teli a sporgere, specie se di dimensioni ragguardevoli.
6. Evitare l'installazione dei teli in PVC in presenza di doppi vetri esterni.

Per gli avvolgibili in PVC consigliamo l'inserimento del terminale in alluminio e in ferro in quanto:

- aumentano la resistenza alle intrusioni
- diminuiscono la possibilità di deformazione nei colori scuri.

Importante l'inserimento del rullino di rinvio.

L'AZIENDA non si assume responsabilità per danni causati dal mancato rispetto delle suddette disposizioni.

